

SEMILLERO 432

(S432)

NOTA: LAS DIMENSIONES GENERALES DE LA PIEZA PUEDEN SUFRIR VARIACIONES EN TORNO AL 4/1000, DEBIDO A LA NATURALEZA DEL EPS, Y A SUS CONDICIONES DE ALMACENAJE

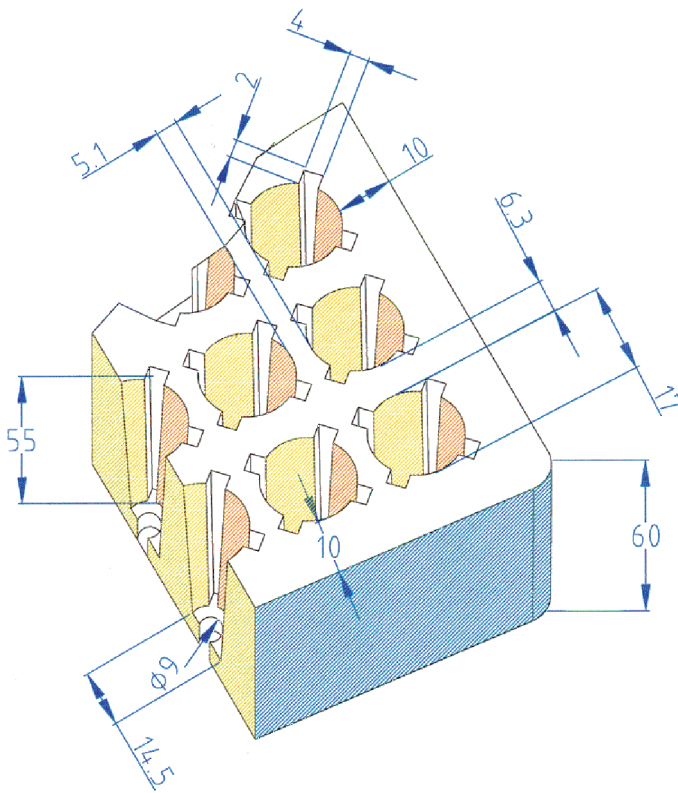
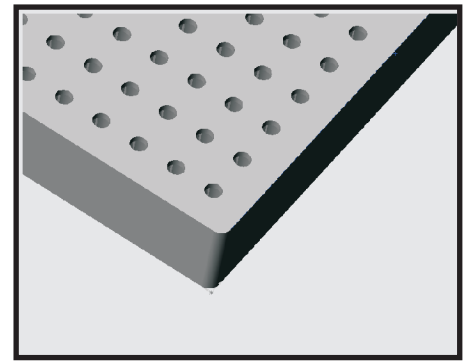
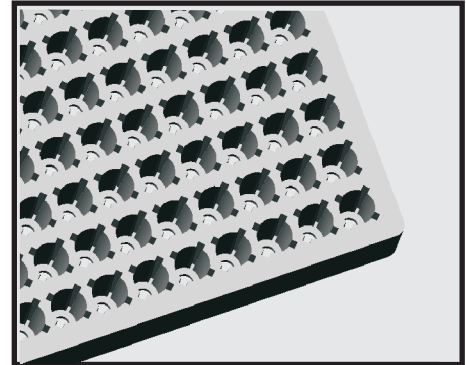
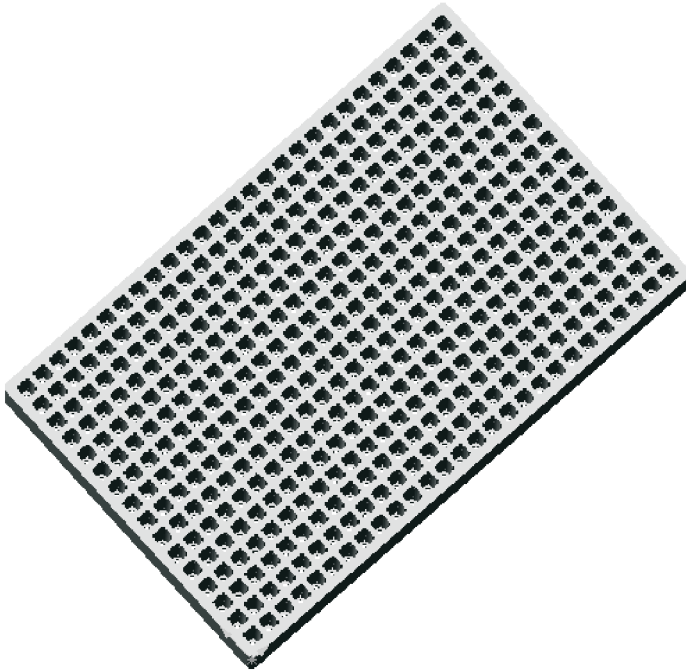

MED.EXTERIORES: 613 X 387 X 60 (cotas en mm.)

Nº ALVEOLOS : 27 X 16 = 432

CAPACIDAD APROX. ALVEOLO: 12.60 cm³