

SEMILLERO 338-A

(S338A)

NOTA: LAS DIMENSIONES GENERALES DE LA PIEZA PUEDEN SUFRIR VARIACIONES EN TORNO AL 4/1000, DEBIDO A LA NATURALEZA DEL EPS, Y A SUS CONDICIONES DE ALMACENAJE

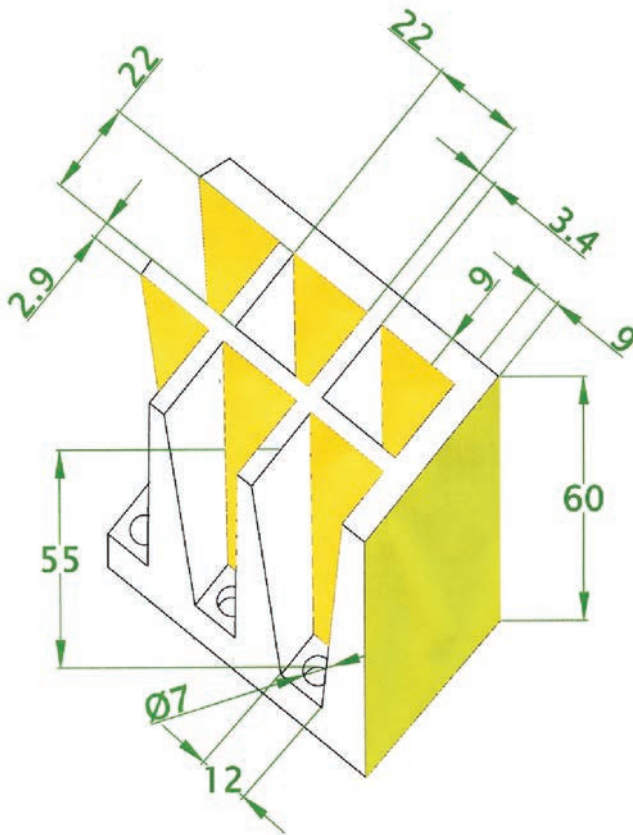
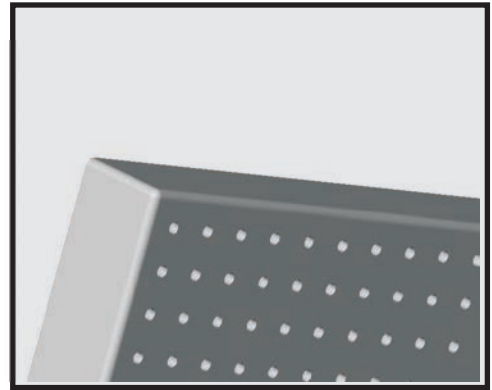
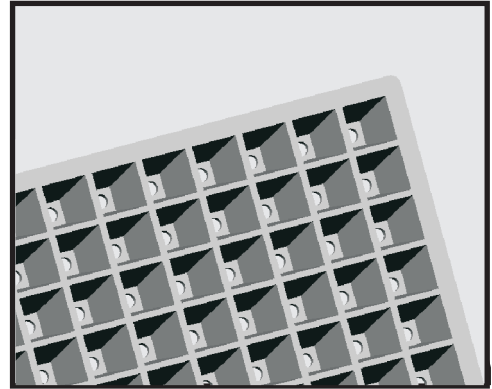
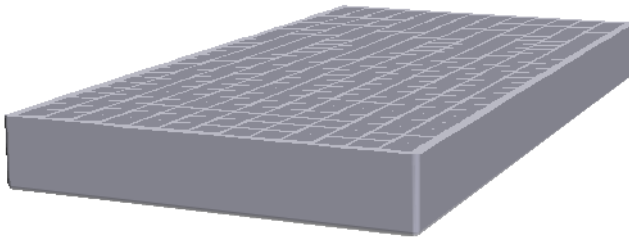

MED.EXTERIORES: 663 X 345 X 60 (cotas en mm.)

Nº ALVEOLOS : 26 X 13= 338

CAPACIDAD APROX. ALVEOLO: 16.35 cm³