

# SEMILLERO 620

(S620)

NOTA: LAS DIMENSIONES GENERALES DE LA PIEZA PUEDEN SUFRIR VARIACIONES EN TORNO AL 4/1000, DEBIDO A LA NATURALEZA DEL EPS, Y A SUS CONDICIONES DE ALMACENAJE

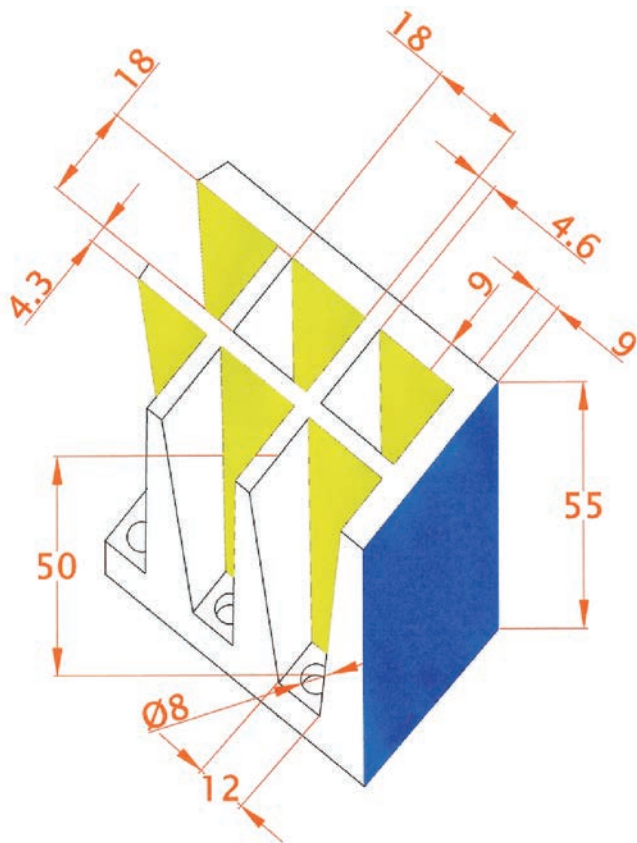
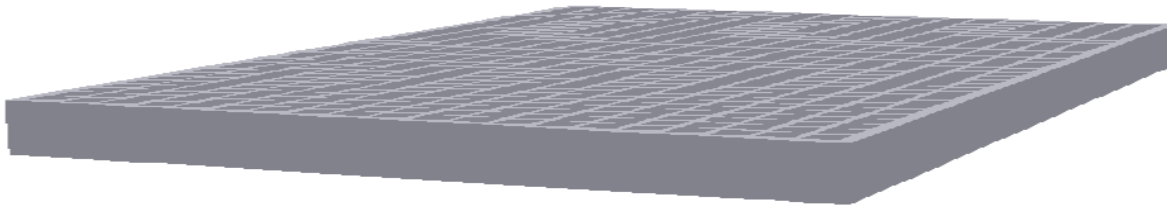

MED. EXTERIORES: 706 X 466 X 55 (cotas en mm.)

Nº ALVEOLOS : 31 X 20 = 620

CAPACIDAD APROX. ALVEOLO: 11.40 cm<sup>3</sup>